

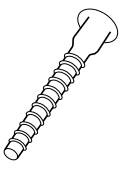







Детали

№	Наименование	Единица	Количество
1	Бок стола большой	шт	1
2	Полка системного блока	шт	1
3	Бок полки системного блока	шт	1
4	Соединительная монтажная панель	шт	1
5	Выкатная панель клавиатуры	шт	1
6	Монтажная планка выкатной панели левая	шт	1
7	Монтажная планка выкатной панели правая	шт	1
8	Бок стола малый	шт	1
9	Стоешница	шт	1
10	Опора полки надстройки	шт	2
11	Бок держателя CD дисков	шт	2
12	Низ держателя CD дисков	шт	2
13	Полка надстройки	шт	2
14	Бок надстройки	шт	2
15	Крышка надстройки	шт	1

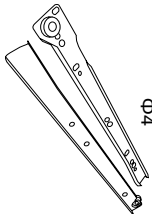
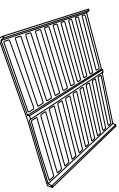
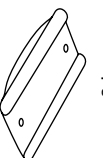
Фурнитура

№	Наименование	Единица	Количество
Ф1	Стяжка винтовая	шт	23
Ф2	Заглушка винтовой стяжки	шт	17
Ф3	Стяжка угловая	комплект	10
Ф4	Роликовые направляющие 300 мм.	комплект	1
Ф5	Держатель CD дисков	шт	2
Ф6	Оконечник пластмассовый	шт	6
Ф7	Шуруп 3 x 18	шт	12
Ф8	Шуруп 4 x 13	шт	4
Ф9	Евровинт «S» 6x11,5	шт	4
Ф10	Ключ шестигранный	шт	1

	Стяжка винтовая Ф1		Заглушка винтовой стяжки Ф2		Стяжка угловая Ф3		Винт стяжки угловой Ф3		Роликовые направляющие 300 мм Ф4
	Держатель CD дисков Ф5		Оконечник пластмассовый Ф6		Шуруп 3 x 18 Ф7		Шуруп 4 x 13 Ф8		Евровинт «S» 6x11,5 Ф9
	Ключ шестигранный Ф9								

Условные обозначения

(1)-номер детали

Ф1-номер фурнитуры

Внимание! Сборку должен осуществлять специалист.

ПАСПОРТ ИЗДЕЛИЯ

Стол компьютерный угловой УСК3 правый

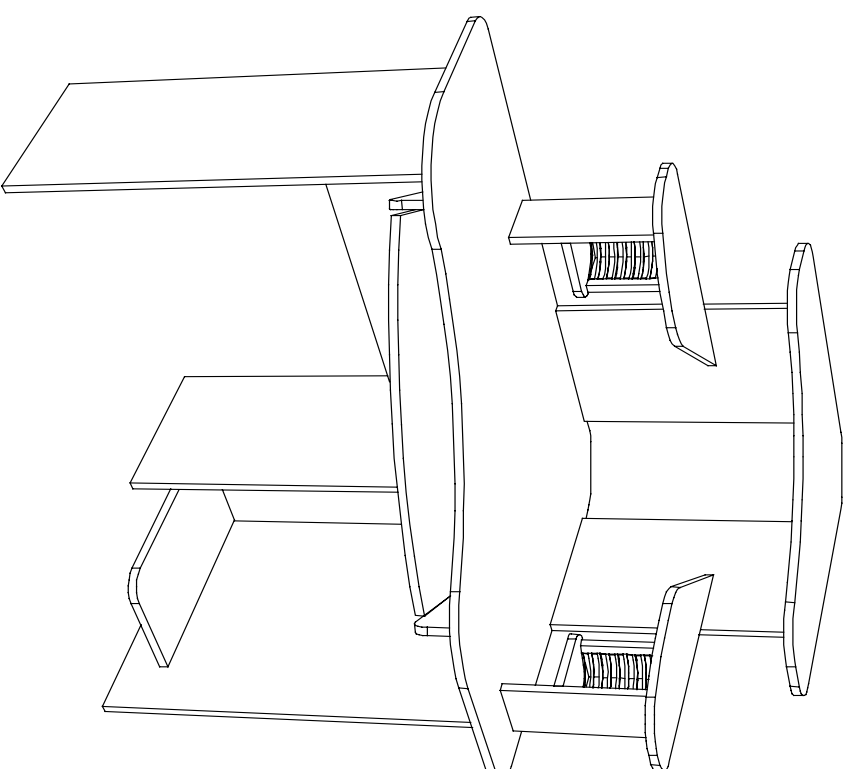

товар сертифицирован



АЮ73

ГОСТ-18371-93

