







ПАСПОРТ ИЗДЕЛИЯ

Стол компьютерный ПСК1

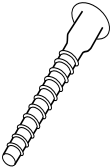
№	Наименование	Детали	Единица	Количество
1	Бок стола левый		шт	1
2	Бок стола правый		шт	1
3	Полка системного блока		шт	1
4	Соединительная монтажная панель		шт	1
5	Бок полки системного блока		шт	1
6	Полка монитора		шт	1
7	Столешница		шт	1
8	Выкатная панель клавиатуры		шт	1

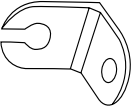
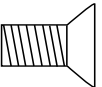
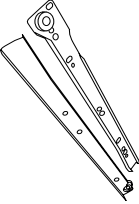
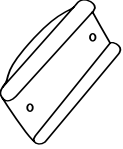
Фурнитура

№	Наименование	Единица	Количество
Ф1	Стяжка винтовая	шт	11
Ф2	Заглушка винтовой стяжки	шт	11
Ф3	Стяжка угловая	комплект	4
Ф4	Роликовые направляющие 300 мм.	шт	1
Ф8	Оконечник пластмассовый	шт	5
Ф10	Шуруп 3 x 18	шт	10
Ф11	Шуруп 4 x 13	шт	4
Ф13	Евровинт «S» 6x11,5	шт	4
Ф14	Ключ шестигранный	шт	1

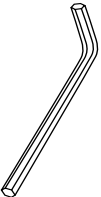
	Стяжка винтовая Ф1		Заглушка винтовой стяжки Ф2		Стяжка угловая Ф3		Винт стяжки угловой Ф3		Роликовые направляющие 300 мм Ф4		Оконечник пластмассовый Ф8		Шуруп 3 x 18 Ф10		Шуруп 4 x 13 Ф11		Евровинт «S» 6x11,5 Ф13		Ключ шестигранный Ф14
--	-----------------------	---	-----------------------------------	---	-------------------------	---	------------------------------	--	--	--	----------------------------------	---	------------------------	---	------------------------	---	-------------------------------	--	--------------------------

Условные обозначения

(1)-номер детали Ф1-номер фурнитуры

Производитель оставляет за собой право вносить конструктивные изменения в изделия

Внимание! Сборку должен осуществлять специалист.

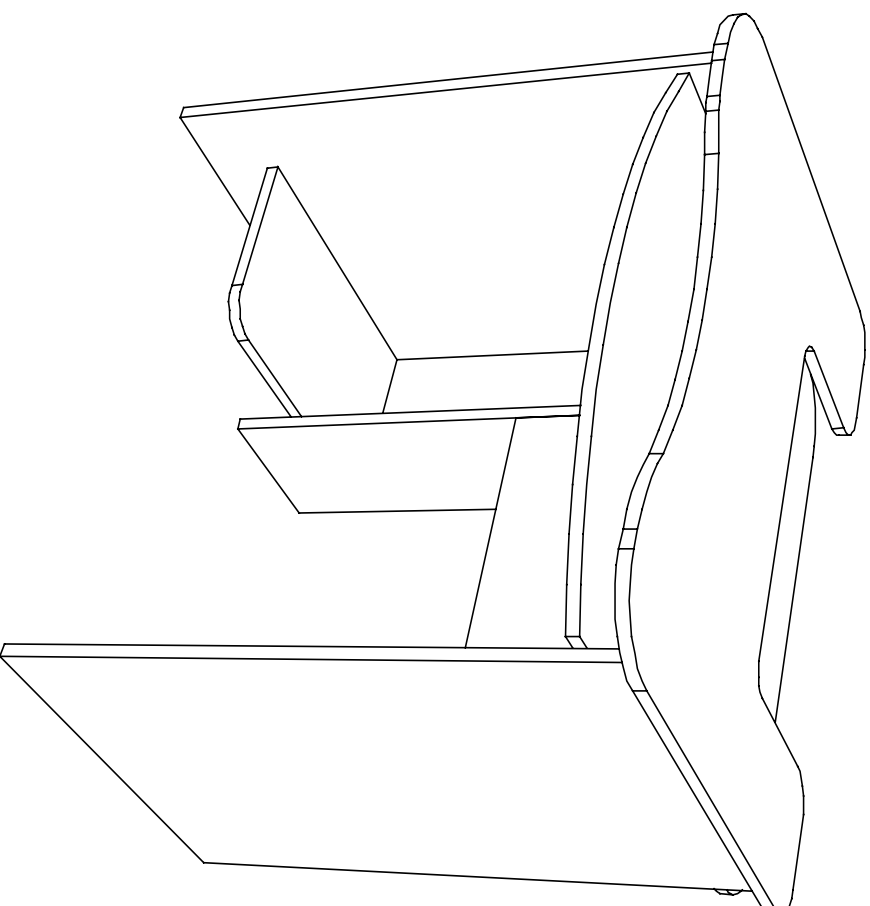

АЮ73

ГОСТ-16371-98

товар сертифицирован

